

Manuel d'utilisation

Binoculaire multispectrale

SÉRIE HABROK

V5.5.112 202409



Nous contacter

CONTENU

1	Vue d'ensemble	1
1.1	Fonction principale.....	1
1.2	Apparence.....	2
2	Préparation	5
2.1	Installation de la batterie	5
2.1.1	Instructions concernant la pile et les batteries.....	5
2.1.2	Installation de la pile.....	5
2.2	Connexion par câble.....	6
2.3	Fixation de la sangle de cou	7
2.4	Fixation de l'adaptateur de trépied.....	8
2.5	Allumer/éteindre.....	9
2.6	Arrêt automatique de l'écran	10
2.7	Description du menu	11
2.8	Connexion à l'application.....	12
2.9	État du micrologiciel	13
2.9.1	Contrôle de l'état du micrologiciel	13
2.9.2	Mise à niveau de l'appareil	13
3	Paramètres d'image	15
3.1	Réglage de l'appareil	15
3.2	Ajuster la luminosité	16
3.3	Réglage le contraste	16
3.4	Réglage des nuances	16
3.5	Réglage de la netteté.....	17
3.6	Sélection de la scène	18
3.7	Définir les palettes.....	18
3.8	Réglage du mode d'affichage.....	21
3.9	Réglage du mode Image incrustée.....	22
3.10	Ajuster le zoom numérique.....	23
3.11	Correction de champ plat	23
3.12	Correction de pixel défectueux.....	24
3.13	Réglage de l'éclairage infrarouge.....	24
3.14	Zoom Pro	25
4	Mesure de distance.....	26
5	Paramètres généraux	28
5.1	Régler l'OSD	28
5.2	Configuration du logo de marque.....	28
5.3	Prévention contre les dommages du capteur thermique	29
5.4	Capture et vidéo	29
5.4.1	Capter une image	29
5.4.2	Réglage audio	29
5.4.3	Enregistrer une vidéo	30
5.4.4	Affichage des fichiers locaux.....	30

Manuel d'utilisation de la binoculaire multispectrale

5.5	Suivi de point chaud	31
5.6	Exportation des fichiers	32
5.6.1	Exportation des fichiers à l'aide de HIKMICRO Sight	32
5.6.2	Exportation de fichiers sur un ordinateur	33
5.7	Affichage de la direction	34
5.7.1	Activation de la boussole	34
5.7.2	Étalonnage de la boussole	34
5.7.3	Correction de la déclinaison magnétique.....	36
5.8	Affichage de la position géographique	37
6	Paramètres système	38
6.1	Réglage de la date	38
6.2	Synchroniser l'heure	38
6.3	Réglage de la langue	39
6.4	Diffuser l'écran de l'appareil sur l'ordinateur	39
6.5	Définir les unités de mesure	39
6.6	Enregistrer le journal de diagnostic.....	40
6.7	Affichage des informations sur l'appareil.....	41
6.8	Restaurer l'appareil	41
6.9	Réinitialiser l'appareil	41
7	Foire aux questions	43
7.1	Pourquoi l'indicateur de charge clignote-t-il de manière incorrecte ?	43
7.2	Pourquoi le voyant d'alimentation est-il éteint ?.....	43
7.3	L'image est floue, comment puis-je la corriger ?.....	43
7.4	La capture ou l'enregistrement ne fonctionne pas. Quel est le problème ?	43
7.5	Pourquoi l'ordinateur ne détecte-t-il pas l'appareil ?	43

1 Vue d'ensemble

La série HIKMICRO HABROK est une binoculaire multispectrale portative puissante et innovante à vision diurne et nocturne thermique et numérique. Elle intègre un détecteur thermique infrarouge de 12 μm avec une sensibilité thermique élevée jusqu'à NETD < 20 mK, un détecteur optique à faible éclairage de 2560 \times 1440 avec illuminateur IR réglable intégré et un télémètre laser intégré précis jusqu'à une distance de mesure de 1 000 m. Elles offrent une excellente qualité d'image en couleur réelle ou thermique pour vos observations, de jour comme de nuit, dans des conditions météorologiques défavorables avec une portée de détection allant jusqu'à 1800 m. L'appareil peut s'utiliser principalement lors de la chasse en forêt et dans les champs, l'observation des oiseaux, la recherche d'animaux, la quête d'aventures et les scénarios de sauvetage.

1.1 Fonction principale

- **Zoom Pro:** Zoom Pro, un algorithme avancé de traitement des images zoomées, assure une optimisation maximale de l'image sous zoom numérique.
- **Smart IR :** La fonction Smart IR vous permet de distinguer clairement les cibles dans un environnement sombre.
- **GPS :** Équipé de modules de positionnement par satellite, l'appareil peut être localisé à l'aide d'un système GPS.
- **Boussole:** L'appareil peut détecter l'angle d'azimut et l'angle d'élévation et afficher des informations sur sa direction à l'écran.
- **Mesure de distance:** Le télémètre laser intégré fournit une distance précise entre la cible et la position d'observation.
- **Arrêt automatique de l'écran :** Cette fonction permet à l'appareil de passer en mode veille/réactivation par un simple changement d'angle. Cette fonction permet d'assombrir l'écran pour économiser de l'énergie et augmenter l'autonomie de la batterie.
- **Connexion à l'application :** Il est capable de prendre des instantanés et d'enregistrer des vidéos et ses paramètres peuvent être réglés par le biais de l'application HIKMICRO Sight une fois qu'il a été connecté à votre téléphone en utilisant le point d'accès.

1.2 Apparence



Remarque

- L'apparence peut varier selon les modèles. Veuillez vous référer au produit réel.
- Les images de ce manuel ne sont données qu'à titre d'illustration. Veuillez vous référer au produit réel.

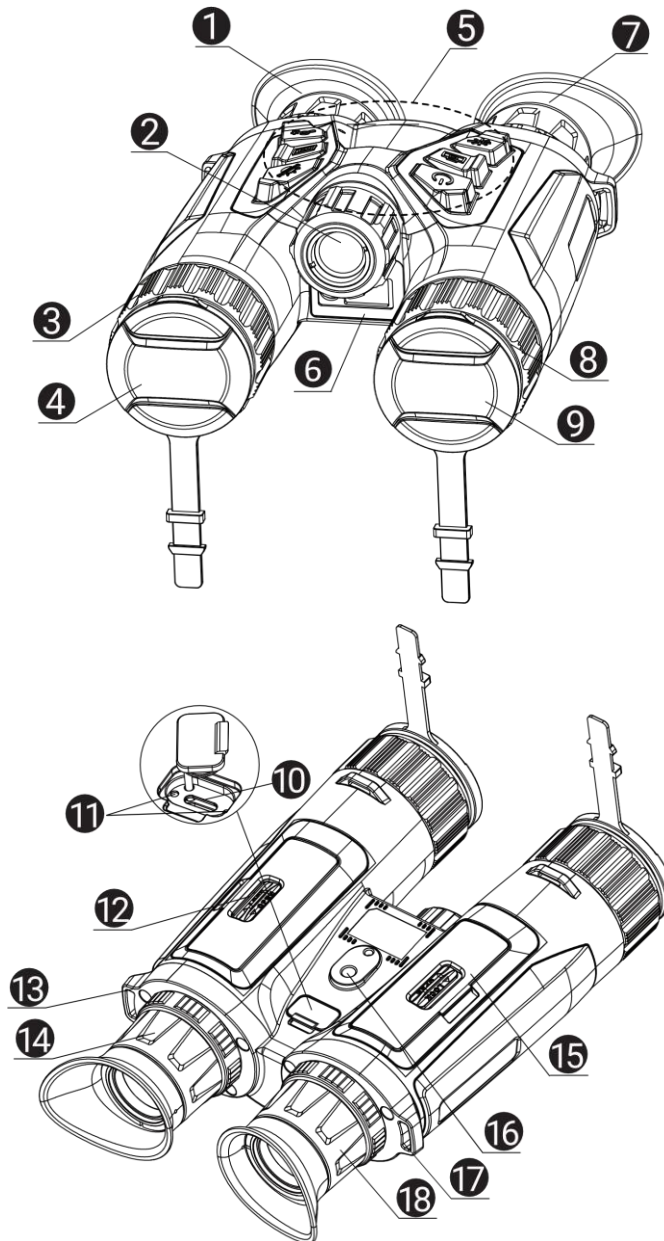

Figure 1-1 Apparence



Tableau 1-1 Description des boutons et composants





N°	Composant	Description
----	-----------	-------------

1 et 7	Oculaire de visée	Pièce placée le plus près de l'œil pour voir la cible. Ajustez la distance interpupillaire en rapprochant ou en éloignant les oculaires l'un de l'autre.
2	Lumière infrarouge	Aide à voir clairement la cible dans l'obscurité.
3 et 8	Bague de mise au point	Permet d'ajuster la mise au point pour obtenir des cibles nettes.
4	Objectif thermique	Pour l'imagerie thermique.
5	Touches	Permet de régler les fonctions et les paramètres.
6	Télémètre laser	Permet de mesurer la distance à la cible à l'aide du laser.
9	Objectif optique	Pour l'imagerie optique.
10	Interface de type C	Permet de connecter l'appareil à l'alimentation électrique ou de transmettre des données à l'aide d'un câble de type C.
11	Voyant d'état de charge	<ul style="list-style-type: none"> ● Clignotement rouge et vert : Une erreur s'est produite. ● Rouge fixe : charge en cours. ● Vert fixe : charge terminée.
12 et 15	Compartiment à pile	Permet d'accueillir la batterie.
13 et 17.	Point de fixation de la sangle de cou	Permet de fixer la sangle de cou.
14 et 18	Bague de réglage dioptrique	Permet d'ajuster le réglage dioptrique.
16	Prise pour adaptateur de trépied	Permet de fixer l'adaptateur de trépied.

Description des boutons

Tableau 1-2 Description des boutons

Icône	Bouton	Fonction
	Alimentation	<ul style="list-style-type: none"> ● Pression courte : mode veille/réactivation de l'appareil. ● Maintenir enfoncé : mise en marche/arrêt.
	Capturer	<ul style="list-style-type: none"> ● Appuyer : capturer des instantanés. ● Maintenir enfoncé : démarrer/arrêter l'enregistrement vidéo.

	Mesure	<ul style="list-style-type: none"> ● Pression courte : allumer la télémétrie laser. ● Double appui : éteindre la télémétrie laser. ● Maintenir enfoncé : corriger la non-uniformité de l'affichage (FFC).
	Mode	<p>En dehors du menu Mode :</p> <ul style="list-style-type: none"> ● Pression courte : changer de palette. ● Maintenir enfoncé : passer en mode jour/nuit/auto. <p>Dans le menu Mode : Appuyez dessus pour un déplacement vers le haut.</p>
	Menu	<p>En dehors du menu Mode : Appuyez pour accéder au menu.</p> <p>Dans le menu Mode :</p> <ul style="list-style-type: none"> ● Pression courte : confirmer/définir des paramètres. ● Maintenir enfoncé : Enregistrer et quitter le menu.
	Zoom	<p>En dehors du menu Mode :</p> <ul style="list-style-type: none"> ● Pression courte : modifier le zoom numérique. ● Maintenir enfoncé : activer/désactiver l'incrustation PIP (Photo dans photo). <p>Dans le menu Mode : appuyez dessus pour un déplacement vers le bas.</p>



Remarque

- L'indicateur d'alimentation reste rouge fixe lorsque l'appareil est en marche.
 - Lorsque la fonction d'arrêt automatique de l'écran est activée, si vous appuyez sur  pour passer en mode Veille, vous pouvez également incliner ou faire pivoter l'appareil pour le réactiver. Pour les détails, ***Arrêt automatique de l'écran*** reportez-vous au paragraphe.
-

2 Préparation

2.1 Installation de la batterie

2.1.1 Instructions concernant la pile et les batteries

- Retirez la batterie si l'appareil n'est pas utilisé pendant une longue période.
- La batterie rechargeable externe est de type 18650 et sa taille doit être de 19 mm x 70 mm. La tension nominale est de 3,6 V CC et la capacité de la batterie est de 3 200 mAh.
- Rechargez la batterie pendant plus de 5 heures avant la première utilisation.
- Pour garantir une meilleure conductivité, si le couvercle du compartiment à batterie est sale, utilisez un chiffon propre pour essuyer le fil.
- Pour assurer le fonctionnement normal de l'appareil, veuillez installer deux piles dans le compartiment à piles.

2.1.2 Installation de la pile

Insérez la pile dans le compartiment à pile.

Procédure

1. Déverrouillez et ouvrez le couvercle du compartiment de la batterie.

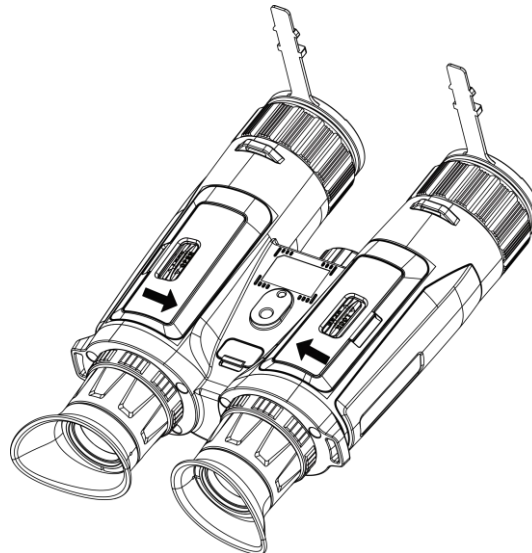

Figure 2-1 Ouverture du capot

2. Insérez la batterie dans le compartiment correspondant en veillant à respecter le pôle positif et le pôle négatif.

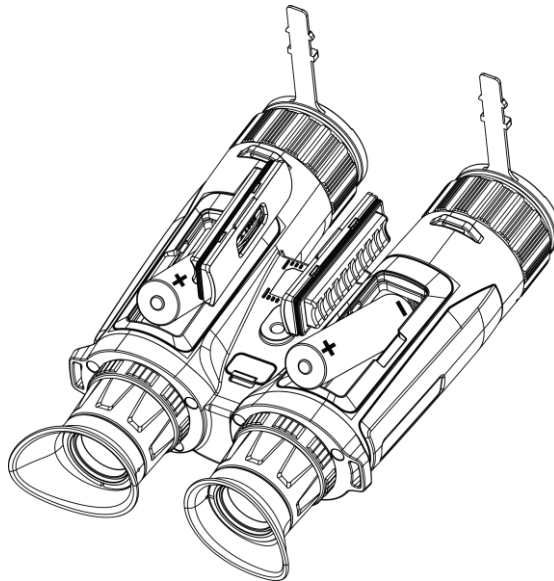

Figure 2-2 Installation de la batterie

3. Fermez le couvercle du compartiment, puis verrouillez-le.

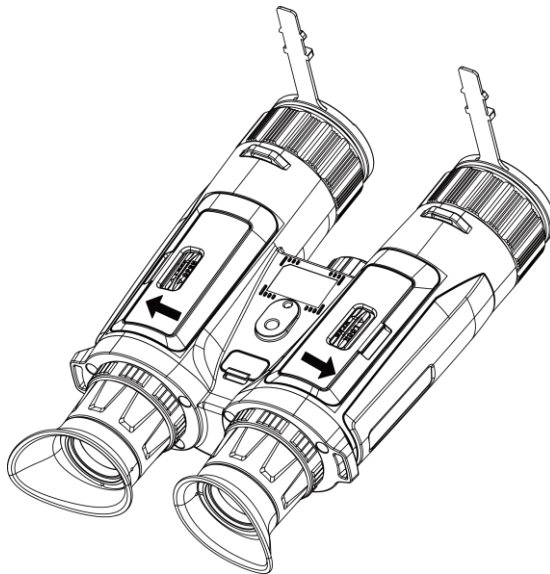

Figure 2-3 Fermeture du couvercle

2.2 Connexion par câble

Pour charger l'appareil, connectez-le à un adaptateur d'alimentation à l'aide du câble de type C. Vous pouvez également raccorder l'appareil à un ordinateur pour exporter les fichiers.

Procédure

1. Soulevez le couvercle de l'interface de type C.
2. Pour charger l'appareil, connectez-le à un adaptateur d'alimentation à l'aide du câble de type C.

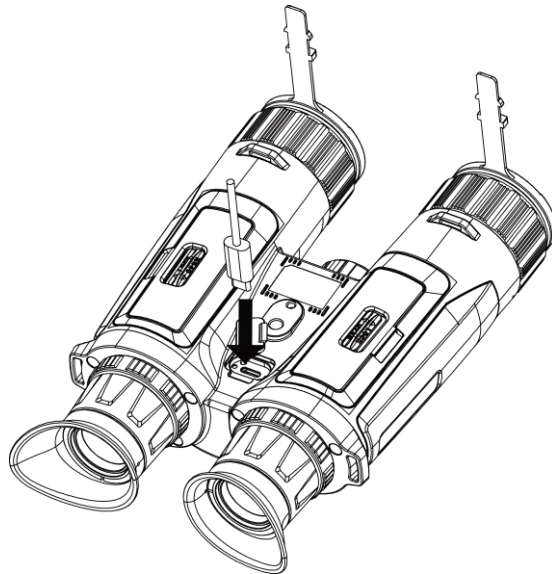

Figure 2-4 Connexion par câble



Remarque

- Veuillez charger l'appareil après avoir installé la batterie dans le compartiment correspondant de l'appareil.
 - La température de rechargement doit être comprise entre 0 °C et 45 °C.
 - Vous pouvez utiliser le chargeur de batteries pour recharger les batteries.
-

2.3

Fixation de la sangle de cou

Procédure

1. Enfilez l'une des extrémités de la sangle de cou dans un point d'attache de la sangle de cou.

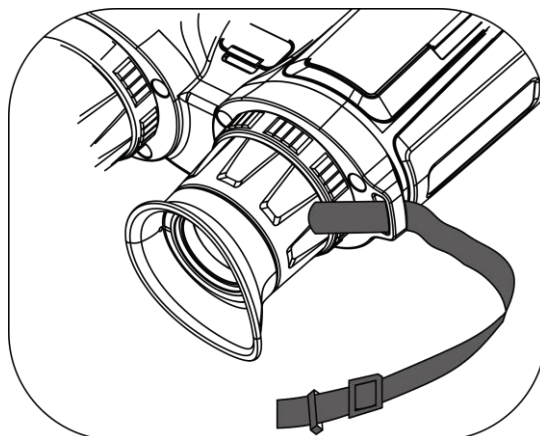

Figure 2-5 Enfilage de la sangle de cou dans les points de fixation

2. Faites passer la sangle de cou par la boucle de sangle et fixez la sangle de cou comme illustré sur l'image.

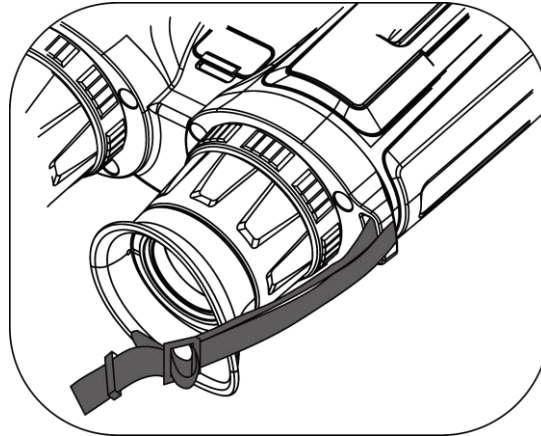

Figure 2-6 Enfilage de la sangle de cou dans la boucle de sangle

3. Enfilez la sangle de cou dans le support de sangle.

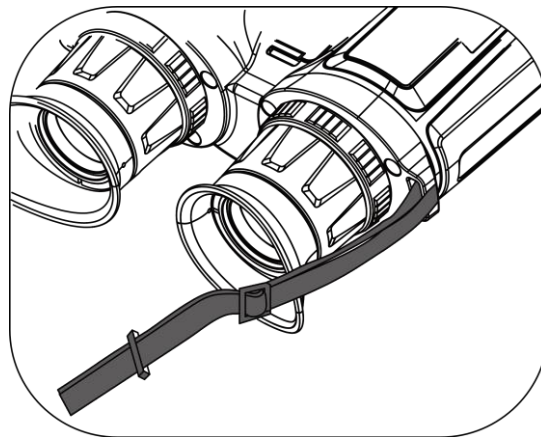

Figure 2-7 Enfilage de la sangle de cou dans le support de sangle

4. Répétez les étapes ci-dessus pour terminer le montage.
5. Ajustez la longueur de la sangle de cou si nécessaire.

2.4 Fixation de l'adaptateur de trépied

Procédure

1. Alignez l'adaptateur de trépied avec la prise de l'appareil et insérez la colonne Emplacement (1) dans le point d'emplacement (2).

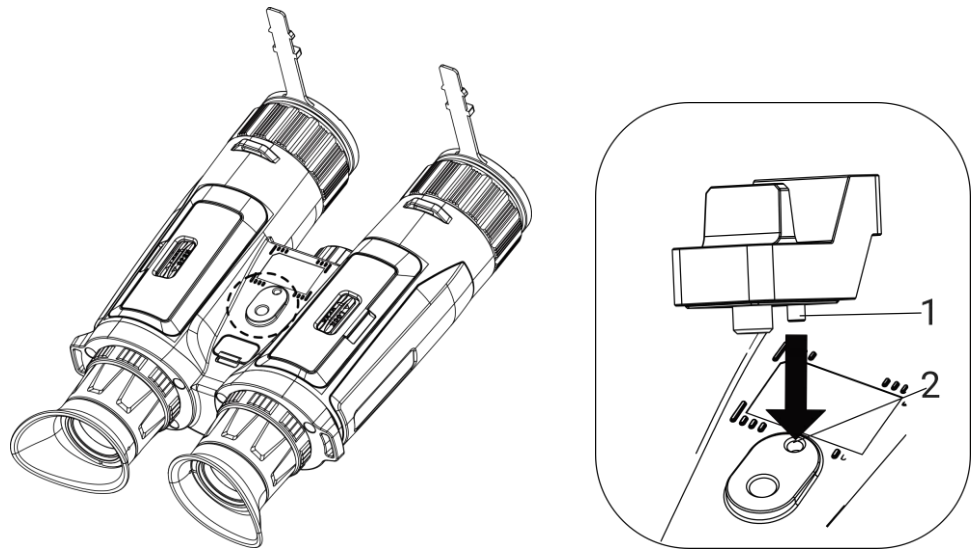

Figure 2-8 Localisez et insérez l'adaptateur

2. Tournez la vis de l'adaptateur de trépied dans le sens horaire pour fixer l'adaptateur de trépied.

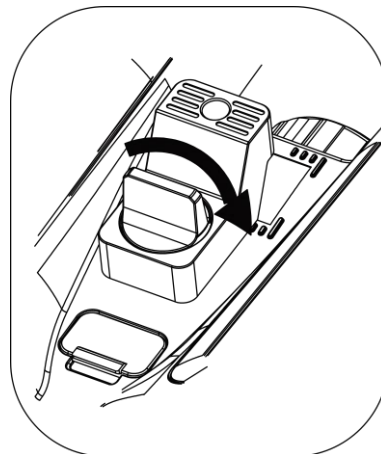



Figure 2-9 Rotation de la vis

2.5 Allumer/éteindre

Allumer

Lorsque l'appareil est alimenté par un câble ou que la batterie est suffisamment chargée, appuyez longuement sur  pour allumer l'appareil.

Éteindre

Une fois l'appareil allumé, maintenez la touche  enfoncée pour éteindre l'appareil.













Remarque

- Un compte à rebours s'affiche lorsque vous éteignez l'appareil. Appuyez sur n'importe quelle touche pour interrompre le compte à rebours et annulez l'arrêt.
 - L'arrêt automatique en cas de batteries épuisées ne peut pas être annulé.
-

Arrêt automatique



Vous pouvez définir le délai de mise hors tension automatique de votre appareil.

Procédure

1. Appuyez sur  pour afficher le menu.
 2. Accédez à  **Paramètres avancés** et sélectionnez  **Paramètres généraux**.
 3. Appuyez sur  ou sur  pour sélectionner , puis sur  pour accéder à l'interface de configuration.
 4. Appuyez sur  ou  pour sélectionner le délai avant arrêt automatique souhaité, puis appuyez sur  pour confirmer.
 5. Maintenez la touche  enfoncée pour enregistrer et sortir du menu.
-



Remarque

- Reportez-vous à l'icône de batterie pour connaître l'état des batteries. L'icône  indique que les batteries sont complètement rechargées. L'icône  indique que les batteries sont faibles. L'icône  indique un problème de chargement des batteries.
 - Dès que l'alerte de batterie faible apparaît, rechargez les batteries.
 - La mise hors tension automatique ne prend effet que lorsque l'appareil passe en mode veille et si l'appareil n'est pas connecté à l'application HIKMICRO Sight en même temps.
 - Le compte à rebours d'arrêt automatique débute quand l'appareil repasse en mode veille ou s'il est redémarré.
-







2.6

Arrêt automatique de l'écran

La fonction Arrêt automatique de l'écran permet d'assombrir l'écran pour économiser de l'énergie et augmenter l'autonomie de la batterie.

Procédure

1. Activation de l'arrêt automatique de l'écran.

- 1) Appuyez sur  pour afficher le menu.
- 2) Accédez à  **Paramètres avancés**, et appuyez sur  ou  pour sélectionner .
- 3) Appuyez sur  pour activer l'arrêt automatique de l'écran.
- 4) Maintenez la touche  enfoncée pour enregistrer les paramètres et sortir du menu.

2. Accédez au mode veille.

Vous pouvez utiliser l'une des méthodes suivantes pour passer en mode Veille lorsque l'écran est allumé :

- Inclinez l'appareil vers le bas de 70° à 90°.
- Faites pivoter l'appareil horizontalement de 75° à 90°.
- Maintenez l'appareil immobile et ne le bougez pas pendant 5 minutes.

3. Réactiver l'appareil.

Vous pouvez utiliser l'une des méthodes suivantes pour activer l'appareil lorsque l'écran est allumé :

- Inclinez l'appareil vers le bas de 0° à 60° ou vers le haut de 0° à 90°.
- Faites pivoter l'appareil horizontalement de 0° à 70°.
- Appuyez sur  pour réactiver l'appareil.



Remarque

Après avoir activé l'arrêt automatique de l'écran, lorsque vous accédez au menu, l'arrêt automatique de l'écran ne prend effet que lorsque vous quittez le menu.

2.7

Description du menu

Depuis l'interface de vue en direct, appuyez sur  pour afficher la barre de menu.

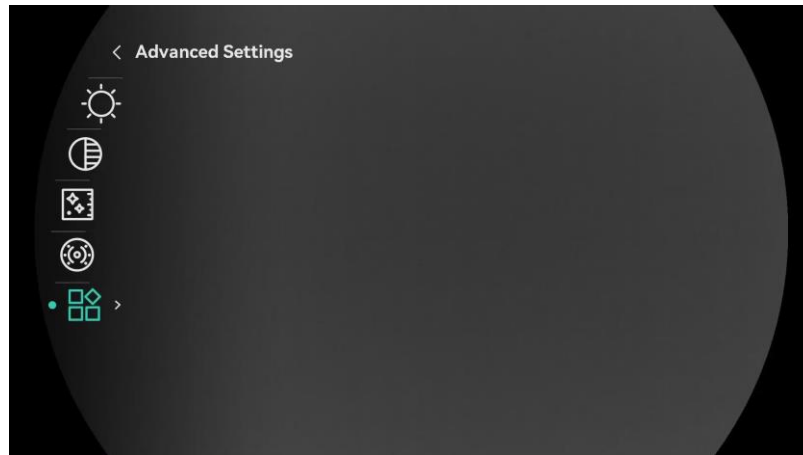





Figure 2-10 Description du menu

- Appuyez sur  pour déplacer le curseur vers le haut.
- Appuyez sur  pour déplacer le curseur vers le bas.
- Appuyez sur la touche  pour confirmer et maintenez-la enfoncée pour quitter le menu.

2.8 Connexion à l'application

Connectez l'appareil à l'application HIKMICRO Sight à l'aide du point d'accès. Vous pourrez ensuite prendre des photos, enregistrer des vidéos ou configurer les paramètres à partir de votre téléphone.

Procédure









1. Recherchez HIKMICRO dans l'App Store (système iOS) ou Google Play™ (système Android) pour la télécharger, ou scannez le code QR pour la télécharger et l'installer.



Système Android



Système iOS

2. Appuyez sur  pour afficher le menu.
3. Accédez à  **Paramètres avancés**, et appuyez sur  ou  pour sélectionner .
4. Appuyez sur  pour accéder à l'interface de réglage.
5. Appuyez sur  ou  pour sélectionner **Point d'accès**. La fonction Point d'accès est activée.

6. Activez le réseau local sans fil de votre téléphone et connectez-le au point d'accès.
 - Nom du point d'accès : HIKMICRO_N° de série
 - Mot de passe du point d'accès : Accédez à **Point d'accès** dans le menu pour vérifier le mot de passe.
7. Ouvrez l'application et connectez votre téléphone à l'appareil. Vous pouvez afficher l'interface de l'appareil sur votre téléphone.



Remarque

- L'appareil ne se connectera pas à l'application si vous saisissez plusieurs fois un mot de passe incorrect. Reportez-vous au paragraphe **Réinitialiser l'appareil** pour réinitialiser l'appareil et vous connecter à nouveau à l'application.
 - Si le mot de passe ne s'affiche pas, veuillez mettre à jour l'appareil vers la dernière version. Ou saisissez le numéro de série comme mot de passe.
-

2.9 État du micrologiciel

2.9.1 Contrôle de l'état du micrologiciel

Procédure

1. Lancez HIKMICRO Sight et connectez votre appareil à l'application.
2. Vérifiez si l'interface de gestion de l'appareil affiche une invite de mise à niveau. Si aucune invite de mise à niveau ne s'affiche, alors vous avez la dernière version du micrologiciel. Sinon, le micrologiciel n'est pas à jour.

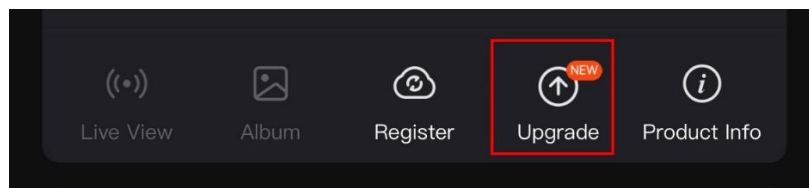

Figure 2-11 Contrôle de l'état du micrologiciel

3. (Facultatif) Si le micrologiciel n'est pas à jour, effectuez la mise à niveau de l'appareil. Voir **Mise à niveau de l'appareil**.

2.9.2 Mise à niveau de l'appareil

Mise à niveau de l'appareil à l'aide de HIKMICRO Sight

Procédure

1. Lancez l'application HIKMICRO Sight, puis connectez votre appareil à l'application.

2. Appuyez sur l'invite de mise à niveau pour accéder à l'interface de mise à niveau du micrologiciel.
3. Appuyez sur **Mettre à niveau** pour démarrer la mise à niveau.



Remarque

L'opération de mise à niveau peut varier en raison des mises à jour de l'application. Veuillez vous reporter à la version réelle de l'application à titre de référence.

Mise à niveau de l'appareil à l'aide d'un ordinateur

Avant de commencer

Veillez d'abord vous procurer le package de mise à niveau.

Procédure

1. Appuyez sur pour afficher le menu.
2. Accédez à **Paramètres avancés**, puis sélectionnez **Paramètres des fonctions**.
3. Appuyez sur ou sur pour sélectionner , puis sur pour accéder à l'interface de configuration.
4. Appuyez sur ou sur pour sélectionner la **clé USB**.
5. Connectez l'appareil à votre ordinateur à l'aide d'un câble.
6. Ouvrez le lecteur détecté, puis copiez le fichier de mise à niveau et collez-le dans le répertoire racine de l'appareil.
7. Déconnectez l'appareil de votre ordinateur.
8. Redémarrez l'appareil, pour exécuter automatiquement la mise à niveau de l'appareil. Le processus de mise à niveau sera affiché dans l'interface principale.



Mise en garde

Lors de la transmission du package de mise à niveau, assurez-vous que l'appareil est connecté à votre ordinateur. Sinon, vous risquez que la mise à niveau échoue inutilement, e corrompe le microprogramme, etc.

3 Paramètres d'image

Vous pouvez régler les palettes, la luminosité, les scènes et les corrections FFC (correction de champ plat) et DPC (correction de pixel défectueux) pour améliorer la qualité de l'image.

3.1 Réglage de l'appareil

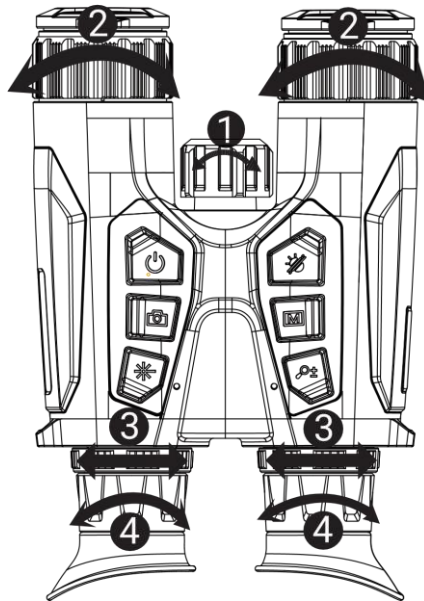

Figure 3-1 Réglage de l'appareil

- **① Réglage de la lumière infrarouge:** Faites pivoter légèrement pour régler l'angle du faisceau de la lumière infrarouge. Plus l'angle du faisceau est large, plus la lumière est dispersée mais moins intense.
- **② Réglage de la mise au point:** Tournez doucement la bague de mise au point pour régler la mise au point de la lentille de l'objectif.



Remarque

NE touchez PAS les objectifs avec vos doigts et NE placez PAS d'objets pointus à proximité.

- **③ Réglage de la distance interpupillaire:** Ajustez la distance interpupillaire en rapprochant ou en éloignant les oculaires l'un de l'autre.
- **④ Réglage du dioptré:** Assurez-vous que l'oculaire couvre votre œil et visez la cible. Tournez la bague de réglage de dioptrie jusqu'à ce que le texte ou l'image de l'OSD devienne clair.











Remarque

Lors du réglage du dioptre, NE touchez PAS la surface de l'objectif pour éviter de le salir.

3.2 Ajuster la luminosité









Réglez la luminosité dans le menu.

Procédure

1. Appuyez sur  pour afficher le menu.
2. Appuyez sur  ou  pour sélectionner  puis appuyez sur  pour confirmer.
3. Appuyez sur  ou  pour régler la luminosité de l'affichage.
4. Maintenez la touche  enfoncée pour enregistrer les paramètres et sortir du menu.

3.3 Réglage le contraste

Procédure

1. Appuyez sur  pour afficher le menu.
2. Appuyez sur  ou  pour sélectionner  puis appuyez sur  pour confirmer.
3. Appuyez sur  ou  pour régler le contraste.
4. Maintenez la touche  enfoncée pour enregistrer les paramètres et sortir du menu.

3.4 Réglage des nuances

Procédure









1. Appuyez sur  pour afficher le menu.
2. Accédez à  **Paramètres avancés**, et appuyez sur  ou  pour sélectionner .
3. Appuyez sur  pour confirmer et appuyez sur  ou  pour sélectionner une nuance. Sélectionnez une option entre **Chaud** et **Froid**.
4. Maintenez la touche  enfoncée pour enregistrer et sortir du menu.



Figure 3-2 Réglage des nuances

3.5 Réglage de la netteté

Procédure









1. Appuyez sur  pour afficher le menu.
2. Accédez à  Paramètres avancés, et appuyez sur  ou  pour sélectionner .
3. Appuyez sur  pour confirmer et appuyez sur  ou  pour régler la netteté.
4. Maintenez la touche  enfoncée pour enregistrer et sortir du menu.













Figure 3-3 Comparaison des réglages de netteté

3.6 Sélection de la scène

Vous pouvez sélectionner la scène appropriée en fonction de la scène d'utilisation réelle pour améliorer l'effet d'affichage.







Procédure



1. Appuyez sur  pour afficher le menu.
2. Accédez à  **Paramètres avancés**, et appuyez sur  ou  pour sélectionner .
3. Appuyez sur  pour accéder à l'interface de réglage.
4. Appuyez sur  ou  pour changer de scène.
 - **Détection** : l'option se réfère au mode détection qui est recommandé pour une scène normale.
 - **Jungle** : l'option se réfère au mode jungle qui est recommandé pour la chasse.
5. Maintenez la touche  enfoncée pour enregistrer les paramètres et sortir du menu.

3.7 Définir les palettes

Sélectionnez une palette parmi les différentes options pour afficher une scène identique avec différents effets.

Procédure



1. Appuyez sur  pour afficher le menu.
2. Accédez à  **Paramètres avancés**, et appuyez sur  ou  pour sélectionner .
3. Appuyez sur la touche  pour accéder à l'interface des palettes.

4. Appuyez sur  ou  pour sélectionner les palettes désirées, puis appuyez sur  pour les activer.



Remarque

Au moins une palette doit être activée.

5. Maintenez  enfoncé pour enregistrer les réglages et quitter.
6. Appuyez sur  la touche dans l'interface de la vue en direct pour changer les palettes sélectionnées.

Optique

Ce mode affiche l'image du canal optique.

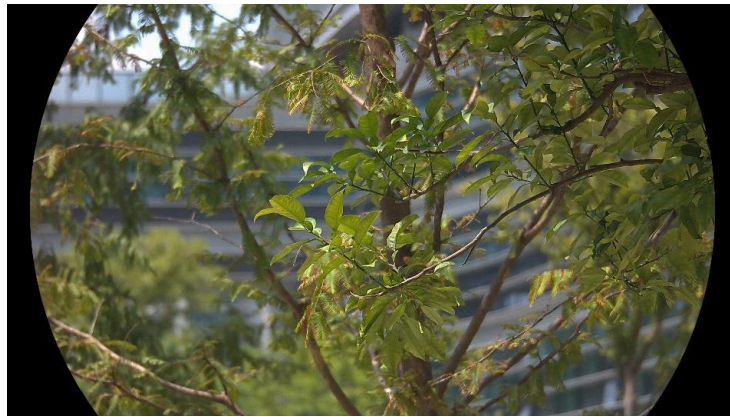

Blanc chaud

Les éléments chauds sont représentés sur l'affichage par des couleurs claires. Plus la température est élevée, plus les couleurs sont lumineuses.



Noir chaud

Les éléments chauds sont représentés sur l'affichage par des couleurs sombres. Plus la température est élevée, plus les couleurs sont sombres.



Rouge chaud

Les éléments chauds sont représentés sur l'affichage par des couleurs rouges. Plus la température est élevée, plus les couleurs sont rouges.







Fusion

Selon les niveaux de température élevée ou basse, l'image est colorée en blanc, jaune, rouge, de rose à violet.



3.8 Réglage du mode d'affichage

Vous pouvez sélectionner différents modes d'affichage dans différentes scènes. Maintenez  enfoncé dans l'interface de la vue en direct pour changer de modes d'affichage. Les modes jour, nuit et auto peuvent être sélectionnés.

- : Mode jour : Vous pouvez utiliser ce mode en journée et dans un environnement lumineux. En mode jour, la lumière IR s'éteint automatiquement.
- : Mode nuit : Vous pouvez utiliser ce mode la nuit. En mode nuit, l'éclairage IR est automatiquement allumé.
- : Mode auto : Le mode jour et le mode nuit basculent automatiquement en fonction de la luminosité ambiante.



Mode jour



Mode nuit

Figure 3-4 Mode jour/nuit

3.9 Réglage du mode Image incrustée



En mode vue en direct, maintenez  enfoncé pour activer la fonction PiP. Maintenez à nouveau  enfoncé pour sortir de la fonction PiP. Le centre de l'image est affiché en haut au milieu de l'interface.



Figure 3-5 Réglage du mode PiP



Remarque

- Si la fonction PIP est activée, le zoom sera uniquement effectué sur l'affichage PIP lorsque vous réglerez le rapport du zoom numérique.
 - Si la fonction image incrustée est activée en mode thermique, l'affichage d'image incrustée bascule uniquement entre la palette actuelle et le mode optique ; si la fonction image incrustée est activée en mode optique, l'affichage d'image incrustée bascule entre les palettes sélectionnées et le mode optique.
 - La vue PIP affiche temporairement le facteur de zoom lors du réglage du zoom numérique de l'appareil.
-

3.10 Ajuster le zoom numérique

Vous pouvez effectuer un zoom avant/arrière sur l'image à l'aide de cette fonction. Appuyez sur  dans l'interface de vue en direct pour basculer entre les niveaux de zoom numérique 1x, 2x, 4x et 8x.















Remarque

- Lorsque vous changez de facteur de zoom numérique, l'interface de gauche affiche l'agrandissement réel (agrandissement réel = agrandissement optique de l'objectif × facteur de zoom numérique). Par exemple, pour un agrandissement optique de l'objectif de 2,8x et un niveau de zoom numérique de 2x, l'agrandissement réel est de 5,6x.
 - Le rapport de zoom peut varier selon les modèles. Veuillez vous référer au produit réel.
-

3.11 Correction de champ plat

Cette fonction permet de corriger un affichage non uniforme.

Procédure

1. Appuyez sur  pour afficher le menu.
2. Accédez à  **Paramètres avancés** et sélectionnez  **Réglages des fonctions**.
3. Appuyez sur  ou sur  pour sélectionner , puis sur  pour accéder à l'interface de configuration.
4. Appuyez sur  ou  pour changer de mode FFC.
 - **FFC manuel** : Maintenez  enfoncé dans la vue en direct pour corriger la non-uniformité de l'affichage.
 - **FFC automatique** : l'appareil exécute automatiquement la fonction FFC selon les horaires définis au moment de la mise en marche de la caméra.
 - **Externe** : Fermez le cache d'objectif, puis maintenez  enfoncé dans la vue en direct pour corriger la non-uniformité de l'affichage.
5. Maintenez  enfoncé pour enregistrer les réglages et quitter.















Remarque

Le compte à rebours commence avant que l'appareil effectue automatiquement la correction de champ plat (FFC).

3.12 Correction de pixel défectueux

L'appareil est en mesure de corriger les pixels défectueux de l'écran qui ne donnent pas les résultats escomptés.

Procédure

1. Appuyez sur  pour afficher le menu.
2. Accédez à  **Paramètres avancés** et sélectionnez  **Réglages des fonctions**.
3. Appuyez sur  ou sur  pour sélectionner , puis sur  pour accéder à l'interface de configuration DPC.
4. Appuyez sur  pour sélectionner **L'axe X ou Y**. Si vous sélectionnez **axe X**, le curseur se déplace de gauche à droite. Si vous sélectionnez **axe Y**, le curseur se déplace de haut en bas.
5. Appuyez sur  ou  pour définir les coordonnées jusqu'à ce que le curseur atteigne le pixel défectueux.
6. Appuyez deux fois sur  pour corriger le pixel défectueux.
7. Maintenez  enfoncé pour enregistrer les réglages et quitter.









Remarque

- Le pixel défectueux sélectionné peut être agrandi et affiché sur l'interface.
 - Si l'écran OSD bloque le pixel défectueux, déplacez le curseur pour atteindre le pixel défectueux, puis l'appareil effectue un affichage miroir automatiquement.
-

3.13 Réglage de l'éclairage infrarouge

La lumière infrarouge vous permet de distinguer clairement les cibles dans un environnement sombre. La lumière infrarouge ne fonctionne qu'en mode nuit, en mode automatique ou lorsque l'environnement est sombre. Dans les autres modes, la lumière infrarouge n'a aucun effet.

Procédure

1. Appuyez sur  pour afficher le menu.
2. Appuyez sur  ou  pour sélectionner  puis appuyez sur  pour confirmer.
3. Appuyez sur  ou  pour sélectionner le niveau de lumière ou régler l'IR intelligent.



Remarque

En cas d'environnement trop lumineux, l'image peut être surexposée. La fonction Smart IR permet d'ajuster les images surexposées en contrôlant l'intensité de la lumière infrarouge pour améliorer la qualité de l'image en mode nuit et dans un environnement sombre.

4. Maintenez la touche enfoncée pour enregistrer les paramètres et sortir du menu.
-



Remarque

- La lumière infrarouge ne pourra pas être activée si la batterie est faible.
 - La lumière infrarouge est éteinte en mode thermique ou en mode veille.
-

3.14

Zoom Pro

La fonction Zoom Pro permet d'améliorer les détails de l'image. Si vous activez cette fonction, les détails de l'image zoomée de la vue en direct seront améliorés.

Procédure

1. Appuyez sur pour afficher le menu.
2. Appuyez sur ou pour sélectionner .
3. Appuyez sur pour activer la fonction.
4. Maintenez la touche enfoncée pour enregistrer les paramètres et sortir du menu.

Résultat

Les détails de l'image zoomée de la vue en direct seront améliorés.



Remarque

- Si la fonction PIP est activée, le Zoom Pro n'est activé que dans la vue PIP.
 - Impossible d'activer la fonction Zoom Pro lorsque la batterie de l'appareil est faible.
-













4 Mesure de distance

L'appareil permet de mesurer la distance entre une cible et la position d'observation.

Avant de commencer

Pour bien mesurer la distance, gardez les mains fermes et une position stable. Sinon, la mesure sera moins précise.

Procédure

1. Appuyez sur  pour afficher le menu.
2. Accédez à  **Paramètres avancés**, et appuyez sur  ou  pour sélectionner .
3. Appuyez sur  pour accéder à l'interface de mesure. Accédez à  pour sélectionner le mode de télémétrie laser. Appuyez sur  pour confirmer. Choisissez une option entre Une fois et En Continu.
 - L'option **En Continu** permet de mesurer la distance en continu. Vous pouvez également choisir la durée de la mesure. Le résultat de la mesure est actualisé toutes les secondes.
 - L'option **Une fois** permet d'effectuer une unique mesure de distance.
4. (Facultatif) La distance horizontale peut également être affichée sur l'interface de vue en direct lors de la télémétrie laser. Sélectionnez  et appuyez sur  pour activer la distance horizontale.
5. Maintenez  la touche enfoncée pour enregistrer le réglage et revenir à l'interface de la vue en direct.
6. Appuyez sur  dans l'interface de la vue en direct pour activer la télémétrie laser, puis dirigez le curseur vers la cible et appuyez à nouveau sur  pour mesurer la distance cible.



Remarque

- Appuyez sur  dans l'interface de la vue en direct pour désactiver la télémétrie laser.
 - Impossible d'activer la fonction Télémétrie laser lorsque la batterie de l'appareil est faible.
-

Résultat

Le résultat de la mesure de distance s'affiche dans la partie supérieure droite de l'image.

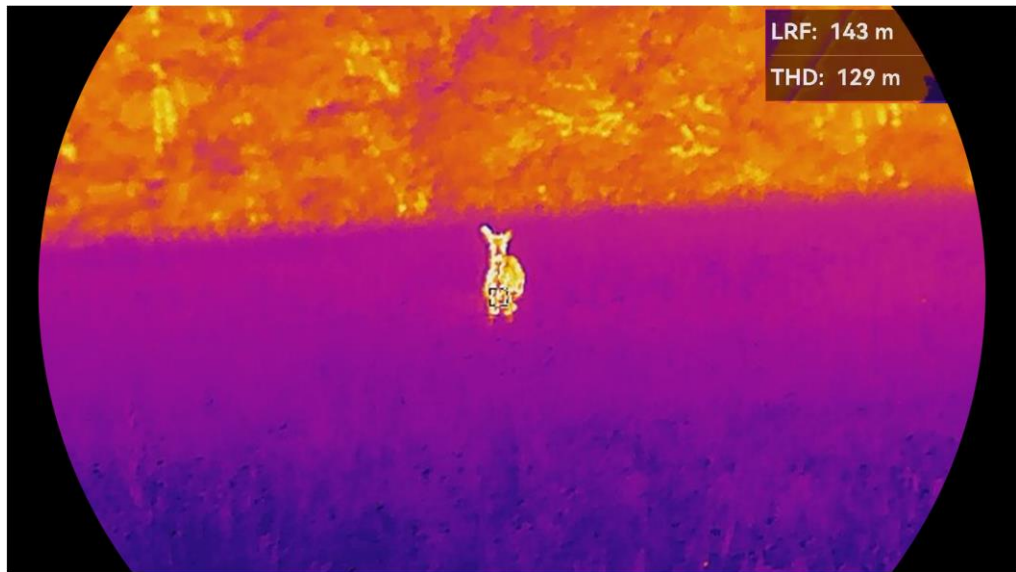

Figure 4-1 Résultat de la télémétrie laser

LRF: 143 m désigne la distance en ligne droite, et **THD: 129 m** désigne la distance horizontale.



Mise en garde











Le rayonnement laser émis par l'appareil peut provoquer des blessures aux yeux, des brûlures de la peau ou générer des substances inflammables. Avant d'activer la fonction de télémétrie laser, assurez-vous qu'aucune personne ni aucune substance inflammable ne se trouvent devant l'objectif du laser.

5 Paramètres généraux

5.1 Régler l'OSD

Cette fonction permet d'afficher ou de masquer les informations qui apparaissent à l'écran dans l'interface de la vue en direct.

Procédure

1. Appuyez sur  pour afficher le menu.
2. Accédez à  **Paramètres avancés** et sélectionnez  **Réglages des fonctions**.
3. Appuyez sur  ou  pour sélectionner **OSD**, puis sur  pour accéder à l'interface de réglage de l'OSD.
4. Appuyez sur  ou  pour sélectionner **Heure, Date, ou OSD**, puis appuyez sur  pour activer ou désactiver l'affichage des informations OSD sélectionnées.
5. Maintenez la touche  enfoncée pour enregistrer et sortir du menu.











Remarque

Si vous activez l'option **OSD**, toutes les informations OSD dans la vue en direct ne seront pas affichées.

5.2 Configuration du logo de marque

Vous pouvez ajouter un logo de marque sur l'interface de la vue en direct, des instantanés et des vidéos.

Procédure

1. Appuyez sur  pour afficher le menu.
2. Accédez à  **Paramètres avancés** et sélectionnez  **Réglages des fonctions**.
3. Appuyez sur  ou  pour sélectionner .
4. Appuyez sur la touche  pour activer **Logo de marque**.
5. Maintenez  enfoncé pour enregistrer les réglages et quitter.









Résultat

Le logo de marque s'affiche dans le coin inférieur gauche de l'image.

5.3 Prévention contre les dommages du capteur thermique

Évitez l'exposition directe au soleil et activez la fonction de protection contre les dommages du capteur thermique.

Procédure

1. Appuyez sur  pour afficher le menu.
2. Accédez à  **Paramètres avancés** et sélectionnez  **Réglages des fonctions**.
3. Appuyez sur  ou  pour sélectionner .
4. Appuyez sur  pour activer ou désactiver la fonction.
5. Maintenez la touche  enfoncée pour enregistrer les paramètres et sortir du menu.

5.4 Capture et vidéo

5.4.1 Capturer une image

Depuis l'interface de vue en direct, appuyez sur  pour capturer une image.









Remarque

- Une fois la photo prise, l'image se fige pendant 1 s et un message s'affiche à l'écran.
 - Pour exporter les photos, reportez-vous à *Exportation des fichiers*.
-

5.4.2 Réglage audio

Si vous activez la fonction Audio, le son sera enregistré avec la vidéo. Vous pouvez désactiver cette fonction lorsque le volume de la vidéo est trop élevé.

Procédure

1. Appuyez sur  pour afficher le menu.
2. Accédez à  **Paramètres avancés**, et appuyez sur  ou  pour sélectionner .
3. Appuyez sur  pour activer ou désactiver cette fonction.

4. Maintenez la touche  enfoncée pour enregistrer les paramètres et sortir du menu.

5.4.3 Enregistrer une vidéo

Procédure



1. Dans l'interface de vue en direct, maintenez  enfoncé pour démarrer l'enregistrement.



Figure 5-1 Début d'enregistrement







La partie gauche de l'image affiche des informations sur le temps d'enregistrement.

2. Maintenez  enfoncé pour arrêter l'enregistrement.

5.4.4 Affichage des fichiers locaux

Les images capturées et les vidéos enregistrées sont automatiquement stockées sur l'appareil. Vous pouvez visualiser les fichiers dans les albums locaux.







Procédure

1. Appuyez  brièvement sur  pour accéder au menu.
2. Accédez à  **Paramètres avancés**, et appuyez sur  ou  pour sélectionner .









Remarque

Les albums sont automatiquement créés et nommés par année + mois. Les photos et vidéos locales d'un mois donné sont stockées dans l'album correspondant. Par exemple, les photos et les vidéos du mois d'août 2024 sont enregistrées dans l'album nommé 202408.

3. Appuyez sur  ou  pour sélectionner l'album où les fichiers sont stockés, puis appuyez sur  pour accéder à l'album sélectionné.
4. Appuyez sur  ou  pour sélectionner le fichier à visualiser.
5. Appuyez sur  pour afficher le fichier sélectionné et les informations pertinentes.









Remarque

- Les fichiers sont classés par ordre chronologique, les plus récents se trouvant en haut. Si vous ne parvenez pas à trouver les photos ou vidéos les plus récentes, vérifiez les paramètres d'heure et de date de votre appareil. Lorsque vous visualisez des fichiers, vous pouvez passer à d'autres fichiers en appuyant sur  ou .
 - Lorsque vous consultez des fichiers, vous pouvez appuyer sur  pour passer à la page suivante et sur  pour revenir à la page précédente.
 - Lorsque vous visualisez les vidéos, appuyez sur  pour lancer ou  arrêter la lecture vidéo.
 - Pour supprimer un album ou un fichier, maintenez  enfoncé pour afficher la boîte de dialogue où vous pourrez supprimer l'album ou le fichier en suivant les instructions à l'écran.
-

5.5 Suivi de point chaud

L'appareil peut détecter le point avec la température la plus élevée d'une scène et marquer sa position sur l'affichage.

Procédure

1. Appuyez sur  pour afficher le menu.
2. Accédez à  **Paramètres avancés**, et appuyez sur  ou  pour sélectionner .
3. Appuyez sur  pour marquer la zone où la température est la plus élevée.

Résultat



Lorsque vous activez cette fonction, l'icône  indique le point avec la température la plus élevée. Si la scène change, l'icône  se déplacera.



Figure 5-2 Suivi de point chaud

5.6 Exportation des fichiers

5.6.1 Exportation des fichiers à l'aide de HIKMICRO Sight

Accédez aux albums et exportez les fichiers de votre téléphone à l'aide de HIKMICRO Sight.

Avant de commencer

Installez HIKMICRO Sight sur votre téléphone mobile.

Procédure

1. Lancez HIKMICRO Sight et connectez votre appareil à l'application. Voir *Connexion à l'application*.
2. Appuyez sur **Média** pour accéder aux albums de l'appareil.

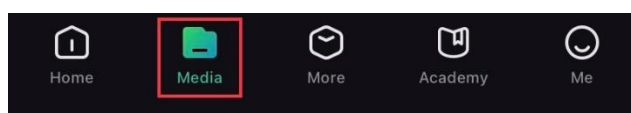

Figure 5-3 Accès aux albums de l'appareil

3. Appuyez sur **Local** ou **Appareil** pour afficher les photos et les vidéos.
 - **Local**: vous pouvez visualiser les fichiers capturés dans l'application.
 - **Appareil**: pour afficher les fichiers du dispositif actuel.



Remarque

Des photos ou vidéos peuvent ne pas s'afficher dans **Appareil**. Veuillez balayer l'écran vers le bas pour actualiser la page.

4. Sélectionnez un fichier en appuyant dessus, puis appuyez sur **Télécharger** pour exporter le fichier vers les albums locaux de votre téléphone.



Figure 5-4 Exportation des fichiers



Remarque

- Accédez à **Mon profil** -> **À propos** -> **Manuel d'utilisation** dans l'application pour afficher d'autres opérations détaillées.
 - Accédez également aux albums de l'appareil en appuyant sur l'icône en bas à gauche de l'interface de la vue en direct.
 - L'opération d'exportation peut varier en raison des mises à jour de l'application. Veuillez vous reporter à la version réelle de l'application à titre de référence.
-

5.6.2 Exportation de fichiers sur un ordinateur

Cette fonction permet d'exporter les vidéos enregistrées et les photos prises.

Avant de commencer

Assurez-vous que l'appareil est allumé au moment de la connexion du câble.

Procédure

1. Appuyez sur pour afficher le menu.
2. Accédez à **Paramètres avancés**, puis sélectionnez **Paramètres des fonctions**.
3. Appuyez sur ou sur pour sélectionner , puis sur pour accéder à l'interface de configuration.
4. Appuyez sur ou sur pour sélectionner la **clé USB**.
5. Connectez l'appareil et le PC à l'aide d'un câble.



Remarque

Assurez-vous que l'appareil est allumé au moment de la connexion du câble.

6. Ouvrez l'explorateur de fichiers et sélectionnez le lecteur correspondant à l'appareil. Accédez au dossier DCIM et recherchez le dossier portant le nom de l'année et du mois de la capture. Par exemple, si vous avez pris une photo ou enregistré une vidéo en septembre 2024, accédez à **DCIM -> 202409** pour trouver les photos ou vidéos.
 7. Sélectionnez et copiez les fichiers sur votre ordinateur.
-

8. Déconnectez l'appareil de votre ordinateur.



Remarque

- L'appareil affiche des images lorsque vous le connectez à un ordinateur. Cependant, les fonctions telles que l'enregistrement, la capture et le point d'accès sont désactivées.
 - À la première connexion de l'appareil à un ordinateur, le pilote de périphérique correspondant à l'appareil s'installera automatiquement.
-

5.7 Affichage de la direction

5.7.1 Activation de la boussole

Équipé d'une boussole, l'appareil peut afficher la direction sur l'image en direct, les images capturées et les vidéos enregistrées.

Procédure

1. Appuyez sur pour afficher le menu.
2. Accédez à **Paramètres avancés** et sélectionnez **Réglages des fonctions**.
3. Appuyez sur ou pour sélectionner , et sélectionnez **Boussole**, puis appuyez sur pour activer cette fonction.
4. Suivez les instructions qui s'affichent pour calibrer la boussole. Reportez-vous au paragraphe **Étalonnage de la boussole** pour plus d'informations.

Résultat

Une fois l'étalonnage réussi, l'angle d'azimut (AZM) et l'angle d'élévation (EL) s'affichent à l'écran. Nous vous recommandons de lire les informations en plaçant l'appareil à l'horizontale.

Pour augmenter la précision de la direction, corrigez la déclinaison magnétique. Reportez-vous à **Correction de la déclinaison magnétique** pour les instructions.



5.7.2 Étalonnage de la boussole

L'étalonnage de la boussole est indispensable pour un affichage correct de la direction. Vous devez étalonner la boussole lorsque vous l'activez pour la première fois ou lorsque la boussole est perturbée par des interférences magnétiques.



Figure 5-5 Interférence de la boussole

Procédure

1. Accédez au guide d'étalonnage comme suit.
 - Au moment où vous activez la boussole pour la première fois, le guide d'étalonnage de la boussole s'affiche.
 - Lorsque les informations de la boussole s'affichent en rouge, sélectionnez  dans le menu, puis appuyez sur  pour relancer l'étalonnage de la boussole.
2. Suivez les instructions à l'écran pour déplacer et faire tourner l'appareil.

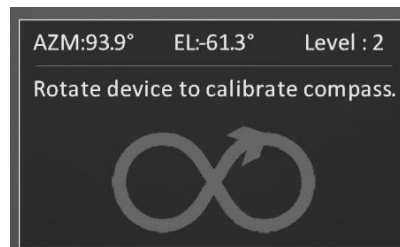

Figure 5-6 Étalonnage de la boussole



Remarque

- Au cours de l'étalonnage, continuez à déplacer et à faire tourner l'appareil pour vous assurer qu'il est orienté dans toutes les directions possibles.
- **Le niveau** indique dans quelle mesure l'étalonnage est correct. Un niveau élevé implique une lecture plus précise de la boussole. L'étalonnage réussit lorsque le **Niveau** passe à **3**.

-
3. Arrêtez de déplacer l'appareil dès que le message indiquant que l'étalonnage a réussi s'affiche.

Résultat

Les informations de direction sont affichées en haut à droite de l'interface de la vue en direct.











Figure 5-7 Affichage de la direction

5.7.3 Correction de la déclinaison magnétique

La déclinaison magnétique est la variation d'angle entre le nord magnétique et le nord réel. Si vous ajoutez la déclinaison magnétique à la boussole, vous augmentez la précision de la lecture de la direction.

Procédure

1. Une fois la boussole étalonnée, accédez à l'interface de réglage de la boussole, puis appuyez sur  ou  pour sélectionner **Déclinaison magnétique**.
2. Appuyez sur  pour accéder à l'interface de réglage, et appuyez sur  ou  pour sélectionner **Correction rapide** ou **Correction manuelle**.
 - En effectuant la correction rapide, l'appareil affiche la déclinaison actuelle par rapport au nord magnétique. Orientez le centre de l'écran vers le nord réel, puis appuyez sur  pour confirmer.
 - Pour effectuer la correction manuelle, appuyez sur  pour sélectionner le symbole ou le numéro correspondant, puis sur  ou  pour augmenter ou diminuer la déclinaison de la position géographique de l'appareil.

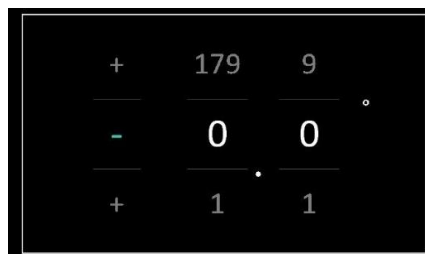

Figure 5-8 Correction manuelle

3. Maintenez la touche  enfoncée pour enregistrer et sortir du menu.



Remarque

Il est recommandé de vérifier les informations relatives à la déclinaison magnétique locale sur le site Web autorisé avant de corriger manuellement la déclinaison magnétique. La déclinaison magnétique orientale est indiquée par une marque positive (+) et la déclinaison occidentale par une marque négative (-).

5.8

Affichage de la position géographique



Remarque

- Le module de localisation par satellite ne reçoit pas les signaux si l'appareil est utilisé en intérieur. Placez l'appareil à l'extérieur pour recevoir les signaux.
 - À l'extérieur, patientez quelques instants pour que l'appareil affiche sa localisation.
 - Équipé de modules de positionnement par satellite, l'appareil est capable d'afficher la longitude et la latitude de l'appareil sur l'image en direct, les images capturées et les vidéos enregistrées.
-

Procédure

1. Appuyez sur pour afficher le menu.
2. Accédez à **Paramètres avancés**, puis sélectionnez **Paramètres des fonctions**.
3. Appuyez sur ou pour sélectionner , puis sur pour activer le GPS. La position géographique s'affiche dans le coin inférieur droit de l'écran.

120° 12' 52" E
30° 12' 19" N

Figure 5-9 Affichage de la position de l'appareil

Si les informations sur la localisation affichent la mention « Signal faible », cela indique que le signal est faible ou inexistant. Veuillez vous déplacer vers un espace extérieur ouvert pour réessayer.

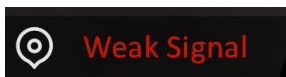













Figure 5-10 Signal faible

6 Paramètres système

















6.1 Réglage de la date

Procédure

1. Appuyez sur  pour afficher le menu.
2. Accédez à  **Paramètres avancés** et sélectionnez  **Paramètres généraux**.
3. Appuyez sur  ou  pour sélectionner .
4. Appuyez sur  pour accéder à l'interface de configuration.
5. Appuyez sur  pour sélectionner l'année, le mois ou le jour, puis appuyez sur  ou  pour changer la valeur.
6. Maintenez la touche  enfoncée pour enregistrer les paramètres et sortir du menu.

6.2 Synchroniser l'heure











Étape

1. Appuyez sur  pour afficher le menu.
2. Accédez à  **Paramètres avancés** et sélectionnez  **Paramètres généraux**.
3. Appuyez sur  ou  pour sélectionner .
4. Appuyez sur  pour accéder à l'interface de configuration.
5. Appuyez sur  ou  pour changer le format de l'heure. Choisissez entre le format horaire 24 heures et 12 heures. Si vous sélectionnez le format 12 heures, appuyez sur , puis sur  ou  pour sélectionner **AM** ou **PM**.
6. Appuyez sur  pour sélectionner les heures ou les minutes, puis appuyez sur  ou  pour changer la valeur.
7. Maintenez la touche  enfoncée pour enregistrer les paramètres et sortir du menu.

6.3 Réglage de la langue

Sélectionnez la langue de l'affichage de l'appareil.











Procédure

1. Appuyez sur  pour afficher le menu.
2. Accédez à  **Paramètres avancés** et sélectionnez  **Paramètres généraux**.
3. Appuyez sur  ou  pour sélectionner .
4. Appuyez sur  pour accéder à l'interface de configuration de la langue.
5. Appuyez sur  ou  pour sélectionner la langue souhaitée, puis appuyez sur  pour confirmer.
6. Maintenez la touche  enfoncée pour enregistrer les paramètres et sortir du menu.

6.4 Diffuser l'écran de l'appareil sur l'ordinateur

L'appareil prend en charge la diffusion de l'écran vers un ordinateur par le biais du lecteur ou du logiciel client s'appuyant sur le protocole UVC. Vous pouvez visualiser l'image de l'appareil sur l'écran pour plus de détails.











Procédure

1. Appuyez sur  pour afficher le menu.
2. Accédez à  **Paramètres avancés**, puis sélectionnez  **Paramètres des fonctions**.
3. Appuyez sur  ou sur  pour sélectionner , puis sur  pour accéder à l'interface de configuration.
4. Appuyez sur  ou sur  pour sélectionner **Numérique**.
5. Maintenez la touche  enfoncée pour enregistrer les paramètres et sortir du menu.
6. Ouvrez le logiciel client basé sur le protocole UVC et utilisez un câble de type C pour connecter votre appareil à l'ordinateur.

6.5 Définir les unités de mesure

Changez les unités de mesure de distance.









Procédure

1. Appuyez sur  pour afficher le menu.
2. Accédez à  Paramètres avancés et sélectionnez  Paramètres généraux.
3. Appuyez sur  ou  pour sélectionner .
4. Appuyez sur  pour accéder à l'interface de réglage des unités. Appuyez sur  ou  pour sélectionner l'unité souhaitée.
5. Maintenez la touche  enfoncée pour enregistrer les paramètres et sortir du menu.

6.6 Enregistrer le journal de diagnostic

Cette fonction permet de collecter et d'enregistrer les journaux de fonctionnement de l'appareil à des fins de dépannage.

Procédure

1. Appuyez sur  pour afficher le menu.
2. Accédez à  Paramètres avancés, puis sélectionnez  Paramètres généraux.
3. Appuyez sur  ou  pour sélectionner  , puis appuyez sur  pour confirmer. L'appareil commence à collecter et à enregistrer le journal de l'appareil.
4. Appuyez sur  pour désactiver la fonction lorsque la collecte est terminée.











Remarque

- Lors de la désactivation du journal de diagnostic, une invite apparaît sur l'interface indiquant la progression de la collecte du journal de diagnostic. Cette opération ne peut être interrompue. Une fois la collecte du journal terminée, l'invite disparaît.
 - Si vous devez exporter les journaux vers les professionnels, ouvrez le disque de l'ordinateur pour copier et coller les fichiers du paquet de journaux (*.tar.gz) stockés dans le dossier des journaux dans le répertoire racine de l'appareil. Voir *Exportation de fichiers sur un ordinateur*.
-

6.7 Affichage des informations sur l'appareil







Procédure

1. Appuyez sur  pour afficher le menu.
2. Accédez à  **Paramètres avancés** et sélectionnez  **Paramètres généraux**.
3. Appuyez sur  ou  pour sélectionner .
4. Appuyez sur  pour confirmer. Vous pourrez afficher les informations sur l'appareil, notamment l'espace de stockage, la version et le numéro de série.
5. Maintenez la touche  enfoncée pour enregistrer les paramètres et sortir du menu.

6.8 Restaurer l'appareil

Cette fonction rétablit uniquement les paramètres de base de l'appareil, tels que la luminosité, le contraste à leurs valeurs par défaut.







Procédure

1. Appuyez sur  pour afficher le menu.
2. Accédez à  **Paramètres avancés** et sélectionnez  **Paramètres généraux**.
3. Appuyez sur  ou  pour sélectionner .
4. Appuyez sur  pour rétablir les valeurs par défaut de l'appareil en suivant les instructions du message qui s'affiche.

6.9 Réinitialiser l'appareil

Cette fonction efface tout le contenu et tous les paramètres, y compris les paramètres de base, le stockage et le mot de passe du point d'accès.

Procédure

1. Appuyez sur  pour afficher le menu.
2. Accédez à  **Paramètres avancés**, puis sélectionnez  **Paramètres généraux**.
3. Appuyez sur  ou  pour sélectionner .

4. Appuyez sur  pour rétablir les valeurs par défaut de l'appareil en suivant les instructions du message qui s'affiche.

7 Foire aux questions

7.1 Pourquoi l'indicateur de charge clignote-t-il de manière incorrecte ?

Vérifiez les éléments suivants.

- Vérifiez si l'appareil est chargé avec un adaptateur électrique standard et si la température de charge est supérieure à 0 °C.
- Chargez l'appareil lorsqu'il est hors tension.

7.2 Pourquoi le voyant d'alimentation est-il éteint ?

Vérifiez le niveau des batteries de l'appareil. Vérifiez le voyant après avoir chargé l'appareil pendant 5 min.

7.3 L'image est floue, comment puis-je la corriger ?

Ajustez la bague de réglage dioptrique ou la bague de mise au point jusqu'à ce que l'image soit nette. Consultez *Réglage de l'appareil*.

7.4 La capture ou l'enregistrement ne fonctionne pas. Quel est le problème ?

Vérifiez les éléments suivants.

- Si l'appareil est connecté à votre ordinateur. La prise de photo et l'enregistrement sont désactivés dans cette situation.
- Si l'espace de stockage est plein.
- Si le niveau des batteries est faible.

7.5 Pourquoi l'ordinateur ne détecte-t-il pas l'appareil ?

Vérifiez les éléments suivants.

- Si l'appareil est connecté à votre ordinateur par le câble fourni.
- Si vous utilisez d'autres câbles USB, vérifiez que la longueur du câble est inférieure à 1 m.
- Vérifiez si le mode de connexion USB est réglé sur **Clé USB**.

Informations légales

© Hangzhou Microimage Software Co., Ltd. Tous droits réservés.

À propos de ce manuel

Ce manuel fournit des instructions d'utilisation et de gestion du produit. Les images, les tableaux, les figures et toutes les autres informations ci-après ne sont donnés qu'à titre de description et d'explication. Les informations contenues dans ce manuel sont modifiables sans préavis, en raison d'une mise à jour d'un micrologiciel ou pour d'autres raisons. Veuillez trouver la dernière version de ce manuel sur le site Internet de HIKMICRO (www.hikmicrotech.com).

Veuillez utiliser ce mode d'emploi avec les conseils et l'assistance de professionnels spécialement formés dans la prise en charge de ce produit.

Reconnaissance des marques de commerce



HIKMICRO Et les autres marques commerciales et logos de HIKMICRO sont la propriété de HIKMICRO dans diverses juridictions.

Toutes les autres marques et tous les logos mentionnés appartiennent à leurs propriétaires respectifs.

MENTIONS LÉGALES

DANS LES LIMITES AUTORISÉES PAR LA LOI EN VIGUEUR, LE PRÉSENT MANUEL ET LE PRODUIT DÉCRIT, AINSI QUE SON MATÉRIEL, SES LOGICIELS ET SES MICROLOGICIELS, SONT FOURNIS « EN L'ÉTAT » ET « AVEC CES FAIBLESSES ET ERREURS ». HIKMICRO NE FAIT AUCUNE GARANTIE, EXPLICITE OU IMPLICITE, Y COMPRIS, MAIS SANS S'Y LIMITER, DE QUALITÉ MARCHANDE, DE QUALITÉ SATISFAISANTE, OU D'ADÉQUATION À UN USAGE PARTICULIER. VOUS UTILISEZ LE PRODUIT À VOS PROPRES RISQUES. EN AUCUN CAS, HIKMICRO NE SERA TENU RESPONSABLE DE TOUT DOMMAGE SPÉCIAL, CONSÉCUTIF, ACCESSOIRE OU INDIRECT, Y COMPRIS, ENTRE AUTRES, LES DOMMAGES RELATIFS À LA PERTE DE PROFITS D'ENTREPRISE, À L'INTERRUPTION D'ACTIVITÉS COMMERCIALES, OU LA PERTE DES DONNÉES, LA CORRUPTION DES SYSTÈMES, OU LA PERTE DES DOCUMENTS, S'ILS SONT BASÉS SUR UNE VIOLATION DE CONTRAT, UNE FAUTE (Y COMPRIS LA NÉGLIGENCE), LA RESPONSABILITÉ EN MATIÈRE DE PRODUITS, OU AUTRE, EN RAPPORT AVEC L'UTILISATION DU PRODUIT, MÊME SI HIKMICRO A ÉTÉ INFORMÉ DE LA POSSIBILITÉ D'UN TEL DOMMAGE OU D'UNE TELLE PERTE.

VOUS RECONNAISSEZ QUE LA NATURE D'INTERNET EST SOURCE DE RISQUES DE SÉCURITÉ INHÉRENTS, ET HIKMICRO SE DÉGAGE DE TOUTE

RESPONSABILITÉ EN CAS DE FONCTIONNEMENT ANORMAL, DIVULGATION D'INFORMATIONS CONFIDENTIELLES OU AUTRES DOMMAGES DÉCOULANT D'UNE CYBERATTAQUE, D'UN PIRATAGE INFORMATIQUE, D'UNE INFECTION PAR DES VIRUS, OU AUTRES RISQUES DE SÉCURITÉ LIÉS À INTERNET ; TOUTEFOIS, HIKMICRO FOURNIRA UNE ASSISTANCE TECHNIQUE DANS LES DÉLAIS SI NÉCESSAIRE.

VOUS ACCEPTEZ D'UTILISER CE PRODUIT CONFORMÉMENT À L'ENSEMBLE DES LOIS EN VIGUEUR. IL EST DE VOTRE RESPONSABILITÉ EXCLUSIVE DE VEILLER À CE QUE VOTRE UTILISATION SOIT CONFORME À LA LOI APPLICABLE. IL VOUS APPARTIENT SURTOUT D'UTILISER CE PRODUIT D'UNE MANIÈRE QUI NE PORTE PAS ATTEINTE AUX DROITS DE TIERS, Y COMPRIS, MAIS SANS S'Y LIMITER, LES DROITS DE PUBLICITÉ, LES DROITS DE PROPRIÉTÉ INTELLECTUELLE, OU LA PROTECTION DES DONNÉES ET D'AUTRES DROITS À LA VIE PRIVÉE. VOUS NE DEVEZ PAS UTILISER CE PRODUIT POUR LA CHASSE ILLÉGALE D'ANIMAUX, LA VIOLATION DE LA VIE PRIVÉE OU POUR TOUTE AUTRE FIN JUGÉE ILLÉGALE OU PRÉJUDICIALE À L'INTÉRÊT PUBLIC. VOUS NE DEVEZ PAS UTILISER CE PRODUIT POUR TOUTE UTILISATION FINALE INTERDITE, NOTAMMENT LA MISE AU POINT OU LA PRODUCTION D'ARMES DE DESTRUCTION MASSIVE, LA MISE AU POINT OU LA FABRICATION D'ARMES CHIMIQUES OU BIOLOGIQUES, LES ACTIVITÉS DANS LE CONTEXTE LIÉ AUX EXPLOSIFS NUCLÉAIRES OU AU CYCLE DU COMBUSTIBLE NUCLÉAIRE DANGEREUX, OU SOUTENANT LES VIOLATIONS DES DROITS DE L'HOMME.

EN CAS DE CONFLIT ENTRE CE MANUEL ET LES LOIS EN VIGUEUR, CES DERNIÈRES PRÉVALENT.

Informations sur les réglementations

Ces clauses ne s'appliquent qu'aux produits portant la marque ou l'information correspondante.

Déclaration de conformité UE



Ce produit et, le cas échéant, les accessoires qui l'accompagnent, sont estampillés « CE » et sont donc conformes aux normes européennes harmonisées en vigueur répertoriées sous la Directive 2014/30/UE (EMCD), la Directive 2014/35/UE (LVD), la Directive 2011/65/UE (RoHS) et la Directive 2014/53/UE.

Par la présente, Hangzhou Microimage Software Co., Ltd. déclare que cet appareil (se référer à l'étiquette) est conforme à la directive 2014/53/UE.

Le texte intégral de la Déclaration de conformité UE est disponible à l'adresse Internet suivante :

<https://www.hikmicrotech.com/en/support/download-center/declaration-of-conformity/>.

Bandes de fréquence et puissance (pour la CE)

Les bandes de fréquences et les limites nominales de la puissance d'émission (rayonnée ou conduite) applicables aux équipements radio suivants sont les suivantes :

Wi-Fi 2,4 GHz (2,4 GHz à 2,4835 GHz), 20 dBm

Pour les appareils sans adaptateur d'alimentation offert, utilisez l'adaptateur d'alimentation fourni par un fabricant qualifié. Reportez-vous aux spécifications du produit pour les dispositions nécessaires et détaillées en matière d'alimentation.

Pour les appareils sans batterie offerte, utilisez la batterie fournie par un fabricant qualifié. Reportez-vous aux spécifications du produit pour les détails concernant la pile.

Directive 2012/19/UE (directive DEEE) : Dans l'Union européenne, les produits portant ce pictogramme ne doivent pas être déposés dans une décharge municipale où le tri des déchets n'est pas pratiqué. Pour un recyclage adéquat, remettez ce produit à votre revendeur lors de l'achat d'un nouvel équipement équivalent, ou déposez-le dans un lieu de collecte prévu à cet effet. Pour de plus amples informations, visitez le site Web :

www.recyclethis.info



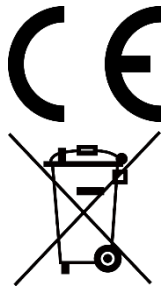

Règlement (EU) 2023/1542 (Règlement relatif aux batteries) : Ce produit contient une batterie et est conforme au règlement (UE) 2023/1542. La batterie ne peut pas être déposée dans une déchèterie municipale où le tri des déchets n'est pas pratiqué, dans l'Union européenne. Pour plus de précisions sur la pile, reportez-vous à sa documentation. La batterie porte ce symbole qui peut inclure la mention cadmium (Cd) ou plomb (Pb). Pour la recycler correctement, renvoyez-la à votre revendeur ou déposez-la dans un point de collecte prévu à cet effet. Pour de plus amples informations, visitez le site Web : www.recyclethis.info.

Conformité Industrie Canada ICES-003

Cet appareil répond aux exigences des normes CAN ICES-003 (B)/NMB-003 (B).



Cet appareil est conforme aux normes RSS exemptes de licence d'Industrie Canada. Son fonctionnement est soumis aux deux conditions suivantes :

- (1) cet appareil ne doit pas causer d'interférences, et
- (2) cet appareil doit accepter toute interférence reçue, notamment les interférences susceptibles d'occasionner un fonctionnement indésirable de l'appareil.

Cet appareil est conforme aux limites d'exposition au rayonnement IC RSS-102 établies pour un environnement non contrôlé.

Conventions des symboles

Les symboles que vous pouvez rencontrer dans ce document sont définis comme suit.

Symbole	Description
 Remarque	Fournit des informations supplémentaires pour souligner ou compléter des points importants du texte principal.
 Mise en garde	Indique une situation potentiellement dangereuse qui, si elle n'est pas évitée, pourra entraîner des dommages de l'équipement, des pertes de données, une dégradation des performances ou des résultats imprévisibles.
 Danger	Indique un danger avec un niveau de risque élevé qui, s'il n'est pas évité, entraînera la mort ou des blessures graves.

Consignes de sécurité

L'objectif de ces instructions est de garantir que l'utilisateur soit en mesure d'utiliser correctement le produit sans danger ou dommage aux biens. Veuillez lire soigneusement toutes les consignes de sécurité avant d'utiliser l'appareil.

Transport

- Gardez l'appareil dans son emballage d'origine ou dans un emballage similaire lors de son transport.
- Veuillez conserver l'emballage de l'appareil pour toute utilisation ultérieure. En cas de panne, vous devrez renvoyer l'appareil à l'usine dans son emballage d'origine. Le transport de l'appareil sans son emballage d'origine peut l'endommager, et l'entreprise se dégage de toute responsabilité dans ce cas.
- Ne pas faire tomber le produit ou le soumettre à un choc physique. Éloigner l'appareil d'interférences magnétiques.

Alimentation électrique

- Si un adaptateur secteur est fourni dans l'emballage de l'appareil, n'utilisez que l'adaptateur fourni. Si aucun adaptateur secteur n'est fourni, assurez-vous que l'adaptateur secteur ou toute autre source d'alimentation est conforme à la source d'alimentation limitée. Reportez-vous à l'étiquette du produit pour connaître les paramètres de sortie de l'alimentation.
- Vérifiez que la prise est correctement branchée à la prise électrique.
- Pour éviter tout risque de surchauffe ou d'incendie dû à une surcharge, ne reliez PAS plusieurs appareils à un seul adaptateur d'alimentation.

Batterie

- La batterie rechargeable externe est de type 18650 et sa taille doit être de 19 mm × 70 mm. La tension nominale est de 3,6 V CC et la capacité de la batterie est de 3 200 mAh.
- En cas de stockage à long terme de la pile, assurez-vous qu'elle est complètement chargée tous les six mois afin d'en conserver la qualité. Dans le cas contraire, elle pourrait se détériorer.
- ATTENTION : Il y a un risque d'explosion lorsque la batterie est remplacée par une batterie de type incorrect.
- Les batteries achetées par les utilisateurs doivent répondre aux normes internationales applicables à la sécurité des batteries (par exemple, les normes EN/IEC).
- La batterie intégrée ne peut pas être démontée. Veuillez contacter le fabricant pour réparation si nécessaire.
- ATTENTION : Il y a un risque d'explosion lorsque la batterie est remplacée par une batterie de type incorrect. Remplacez-les

- uniquement par une pile/des batteries identiques ou de type équivalent.
- Les piles de taille inappropriée ne peuvent pas être installées et peuvent provoquer un arrêt anormal.
 - Le remplacement de la pile par une pile du mauvais type peut conduire à l'annulation d'une protection (par exemple, dans le cas de certains types de piles au lithium).
 - Ne jetez pas une pile au feu ou dans un four chaud, ni ne broyez mécaniquement ou découpez une pile, car cela pourrait engendrer une explosion.
 - Ne laissez pas une pile dans un environnement ambiant extrêmement chaud, car vous encourez un risque d'explosion ou une fuite de liquide ou de gaz inflammable.
 - N'exposez pas une pile à des pressions atmosphériques extrêmement basses, car vous encourez un risque d'explosion ou une fuite de liquide ou de gaz inflammable.
 - Éliminez les piles usées conformément aux instructions.
 - Pendant la recharge des batteries, vérifiez qu'il n'y a aucun matériau inflammable à moins de 2 m du chargeur.
 - NE laissez PAS la batterie à portée des enfants.
 - N'avalez PAS la pile pour éviter les risques de brûlures chimiques.
 - Ce produit contient une pile bouton. Si la pile bouton est avalée, celle-ci peut provoquer de graves brûlures internes en seulement 2 heures et entraîner la mort.
 - Si le compartiment des piles ne peut pas être complètement refermé, cessez d'utiliser le produit et conservez-le hors de la portée des enfants.
 - Si vous pensez que des piles ont été ingérées ou insérées à l'intérieur d'une partie du corps, consultez immédiatement un médecin.
 - Cet appareil n'est pas adapté à un usage dans les endroits où des enfants sont susceptibles d'être présents.
 - NE placez PAS l'appareil avec sa batterie ni la batterie uniquement à proximité de source de chaleur ou de flammes. Ne l'exposez pas à la lumière directe du soleil.

Maintenance

- Si le produit ne fonctionne pas correctement, contactez votre revendeur ou le centre de service le plus proche. Nous n'assumerons aucune responsabilité concernant les problèmes causés par une réparation ou une opération de maintenance non autorisée.
- Assurez-vous que l'alimentation électrique a été coupée avant toute ouverture et réparation de l'appareil par un professionnel.
- Essuyez délicatement l'appareil à l'aide d'un chiffon propre imbibé d'une petite quantité d'éthanol, si nécessaire.
- Si l'appareil n'est pas utilisé conformément aux indications du fabricant, le dispositif de protection fourni par l'appareil peut être compromis.
- Nettoyez l'objectif à l'aide d'un chiffon doux et sec ou du papier essuie-

tout pour éviter de le rayer.

Environnement d'exploitation

- Assurez-vous que l'environnement d'exploitation répond aux exigences de l'appareil. La température de fonctionnement doit être comprise entre -30 °C et 55 °C et l'humidité de fonctionnement entre 5 % et 95 %.
- N'exposez PAS l'appareil à de puissants rayonnements électromagnétiques ou à des environnements poussiéreux.
- N'orientez PAS l'écran vers le soleil ou toute autre source de lumière vive.
- Placez l'appareil dans un endroit sec et bien aéré.
- Évitez d'installer l'appareil sur une surface vibrante ou dans des lieux sujets aux chocs (vous risqueriez d'endommager l'appareil).

Urgence

Si de la fumée, des odeurs ou du bruit s'échappent de l'appareil, mettez immédiatement l'appareil hors tension et débranchez le câble d'alimentation, puis contactez un centre de réparation.

Laser



Pendant l'utilisation de tout équipement générant un laser, veillez à ce que l'objectif de l'appareil ne soit pas exposé au faisceau laser, car il pourrait brûler. Le rayonnement laser émis par l'appareil peut provoquer des blessures aux yeux, des brûlures de la peau ou générer des substances inflammables. Avant d'activer la fonction de télémétrie laser, assurez-vous qu'aucune personne ni aucune substance inflammable ne se trouvent devant l'objectif du laser. Ne placez pas l'appareil à un endroit où des personnes mineures peuvent y accéder. La longueur d'onde est de 905 nm, la durée d'impulsion est de 50 ns et la puissance de sortie maximale est inférieure à 1,15 mW. Selon les normes IEC 60825-1:2014, EN 60825-1:2014+A11:2021 et EN 50689:2021, ce produit laser est considéré comme un produit laser de classe 1 et produit laser grand public.

GARANTIE LIMITÉE

Scannez le code QR pour prendre connaissance de la politique de garantie du produit.



Adresse de fabrication

Logement 313, Unité B, Bâtiment 2, 399 Danfeng Road, Sous-district de Xixing, District de Binjiang, Hangzhou, Zhejiang 310052, Chine

Hangzhou Microimage Software Co., Ltd.

AVIS DE CONFORMITÉ : il est possible que les produits de la série thermique soient soumis à des contrôles d'exportation dans divers pays ou diverses régions, ce qui inclut, sans s'y limiter, les États-Unis, l'Union européenne, le Royaume-Uni ou d'autres pays membres de l'Arrangement de Wassenaar. Veuillez consulter votre expert professionnel en questions juridiques ou en conformité ou les autorités de votre gouvernement local pour toute exigence de permis d'exportation si vous prévoyez de transférer, d'exporter ou de réexporter des produits de la série thermique entre différents pays.



 Hikmicro Hunting.Global

 Hikmicro Hunting.Global

 HIKMICRO Outdoor

 HIKMICRO

 www.hikmicrotech.com

 support@hikmicrotech.com

UD39653B